

TECHNISCHE DATEN

ROLF BENZ SINA



**ROLF
BENZ**

Sitzkomfort Lounge Plus

- Holz-Innengestell
- Stahlwellen-Unterfederung
- Sitz schichtweise aufgebaut mit Polyurethanschaum und einem hochwertigen Kaltschaum, in mehreren Höhen und Härten aufeinander abgestimmt, abgedeckt mit einer Polyester-Vlieshülle.
- Rückenauflage aus Polyurethanschaum
- Rückenbezug mit Polyestervlies untersteppt
- Rückenkissen in Daunencharakter, in Kammern gearbeitet mit einer Füllung aus 100 % Mikrofasern und einem stützenden Kern aus Polyurethanschaum
- Rundrohrfuß, Stahl Feinstruktur pulverbeschichtet matt wahlweise:
 - RAL 9017 Verkehrsschwarz
 - RAL 7022 Umbragrau
- Sitzhöhe wahlweise 42, 45 oder 48 cm

! Hochwertiger, legerer Polsteraufbau mit warentypischer Bildung von Wellen/Sitzabdrücken. Alle Maße sind Zirka-Angaben.

Sitzkomfort Lounge Deluxe

- Holz-Innengestell
- Stahlwellen-Unterfederung
- Sitz aus Polyurethanschaum, schichtweise aufgebaut und in mehreren Höhen und Härten aufeinander abgestimmt, abgedeckt mit einer Matte bestehend aus 20 % Viskoseschaum und 80 % Mikrofasern.
- Rücken mit innenliegendem Holzgestell
- Rückenauflage aus Polyurethanschaum
- Polsterabdeckung aufgeklebtes Polyestervlies
- Rückenkissen in Daunencharakter, in Kammern gearbeitet mit einer Füllung aus 100 % Mikrofasern und einem stützenden Kern aus Polyurethanschaum
- Rundrohrfuß, Stahl Feinstruktur pulverbeschichtet matt wahlweise:
 - RAL 9017 Verkehrsschwarz
 - RAL 7022 Umbragrau
- Sitzhöhe wahlweise 42, 45 oder 48 cm

! Hochwertiger, besonders legerer Polsteraufbau mit warentypischer Bildung von Wellen/Sitzabdrücken - stärkeres Wellenbild gegebenenfalls bereits im Neuzustand. Alle Maße sind Zirka-Angaben.

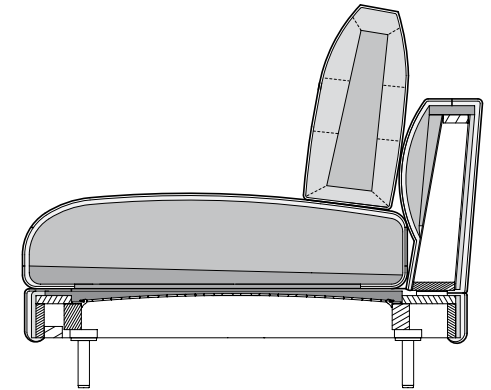

Sitzhöhen lieferbar

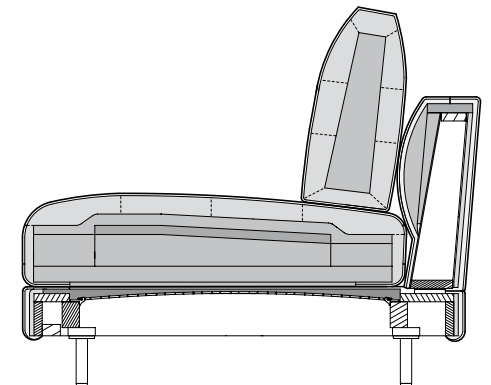
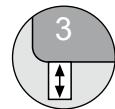

**ROLF
BENZ**

Normale Sitztiefe

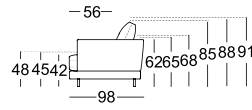

Übertiefe Sitztiefe

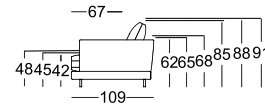

Sofabank

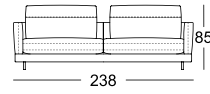
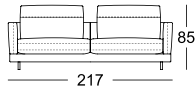
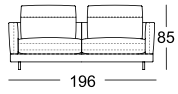

Anreihsofa*

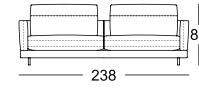
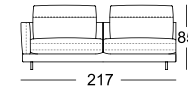
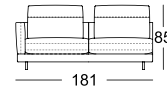
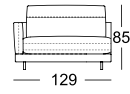

Eckanreihsofa*

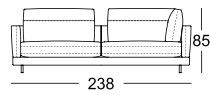
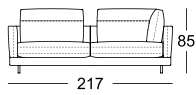
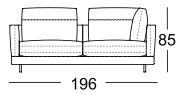

Eckanreihsofa mit Rahmen*

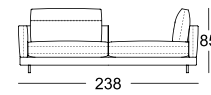
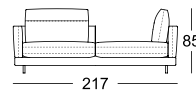
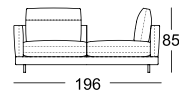

Anreihbank mit Polstersitz mit Rahmen*

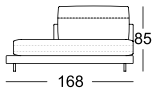

Anreihbank

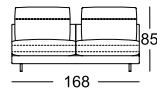

Eckpolsterteil

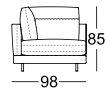

Übertiefe Eckpolsterteil

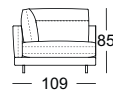

Eckanreihbank*

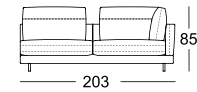
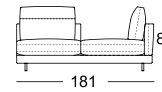
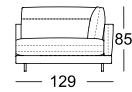

Eckanreihbank mit Rahmen*

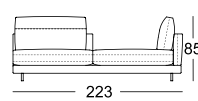
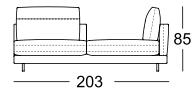
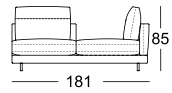
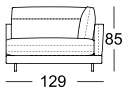

Abschlussessel mit Polstersitz mit Rahmen*

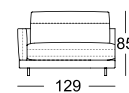
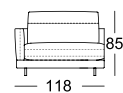

**ROLF
BENZ**

Anreih-Polsterbank



Sitzkissen für Anreih-Polsterbank

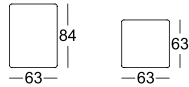

Niedrig-Rückenkissen



Rückenkissen-Matte



Rückenerhöhung



Seitenteilkissen



Kopfstütze



Kombinationsbeispiele

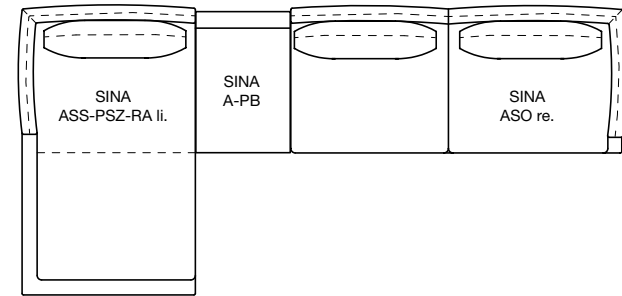
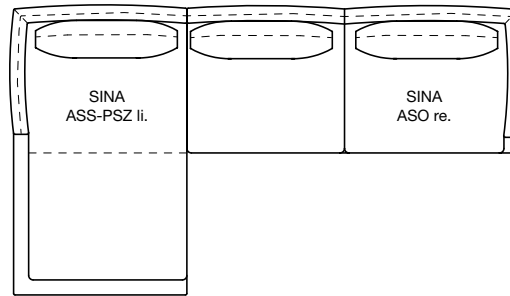
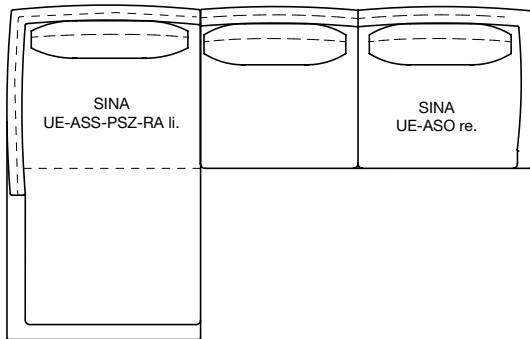

*Diese Elemente sind in ihrer linken Ausführung abgebildet. Sie sind aber auch gespiegelt in der rechten Ausführung verfügbar.

**ROLF
BENZ**

